

TECHNICAL DATA SHEET

Rely® Manual Soap & Sanitizer Dispenser



Product Code: SI300*/SFI300*

Manual bulk soap and sanitizer dispenser

SIMPLE TO USE

No adjustments needed

UNIVERSAL

Dispenses bulk liquid, lotion, foam soap and hand sanitizer

RELIABLE

Long life and easy maintenance

SAVINGS

Consistent 0.6 ml portion dispensed

INSTALLATION

Mounts easily with adhesive or screws

CLOSURE

With lock

COLOR

Transparent Black Pearl (TBK),

Transparent Arctic Blue (TBL)

DIMENSIONS H x W x D

10" x 5" x 4"

(254 x 127 x 102 mm)

CAPACITY

1300 ml

CASE WEIGHT

1.75 lbs. (.794 kg)

MATERIALS

Base: break resistant plastic

Cover: break resistant plastic

STANDARD PRODUCT CODES

SI300TBK

SI300TBL

SFI300TBK (foam)

SFI300TBL (foam)

Front

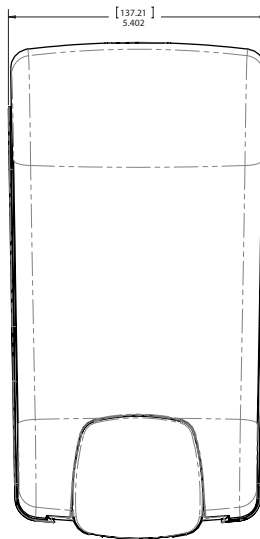

Side

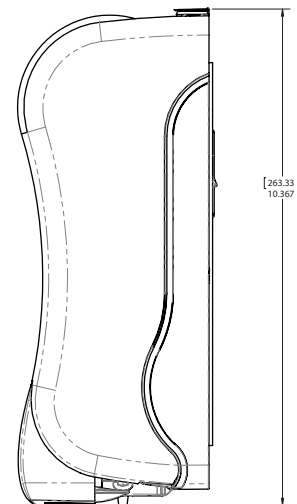

Back

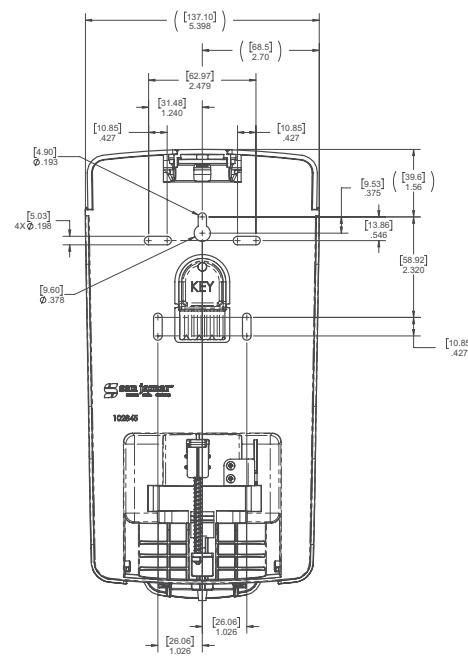

Top

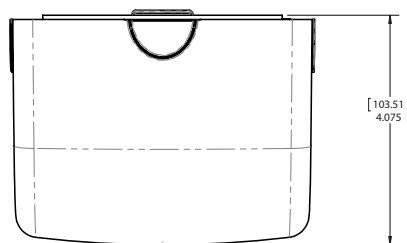

San Jamar

555 Koopman Lane
Elkhorn, Wisconsin 53121
USA
T: +1.262.723.6133
F: +1.262.226.8664
info@sanjamar.com
www.sanjamar.com

Canada

3280 Bloor Street West
Suite 1140
11th Floor, Centre Tower
Toronto, ON M8X 2X3
CANADA
T: +1.262.723.6133
F: +1.262.226.8664
canada@sanjamar.com

Europe

Schoorstraat 26a, bus 1
2220 Heist-op-den-Berg
BELGIUM
T: +32 15 22 81 40
F: +32 15 22 81 48
emea@sanjamar.com

México

Av. Paseo de la Reforma No. 350 - 10
Col. Juárez
Deleg. Cuauhtemoc, CP 06600
MEXICO, D.F.
T: +52 (55) 3626 0772
mexico@sanjamar.com



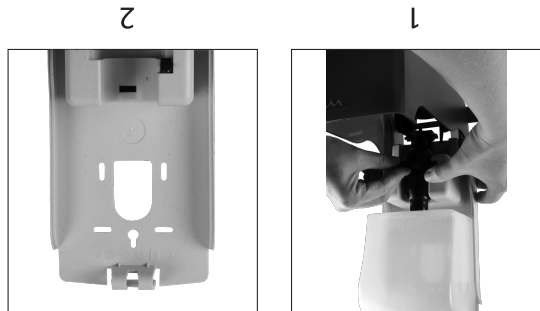

Mounting the Dispenser :

1. Remove the bottle assembly by lifting up on the lever next to the dosage switch and pulling the pump towards you. This will give you access to the mounting holes on the back of the dispenser.
2. Mount the dispenser to the wall using the proper mounting hardware for your particular wall composition. NOTE: Mounting hardware not provided.

Rely™ Manual Soap Dispenser

Opening the Dispenser :

1. Remove the key from the back of the dispenser. Insert the key into the slot located at the top of the dispenser and pull the cover towards you to gain access to the module. The cover is hinged at the bottom of the dispenser.
- 1a. If this is the keyless dispenser, depress the push button lock and pull the cover towards you to gain access to the module. The cover is hinged at the bottom of the dispenser.

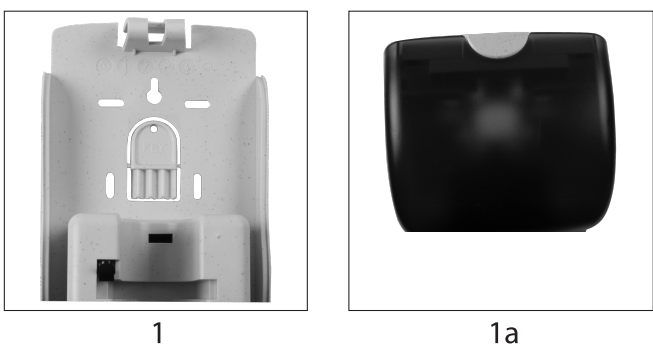

Dispenser Activation :

1. Push the lever located at the bottom, center of the cover.

2. Replace the cap and close the cover.
3. It will take 4-8 strokes to prime the pump.
4. The dispenser is now ready for use.

Filling :

1. Once the dispenser has been mounted to the wall, place the bottle assembly back into the unit. Remove the cap from the top of the assembly and fill with your choice of bulk soap.
2. Replace the cap and close the cover.

Maintenance :

1. Periodically give the dispenser an overall cleaning – including internal and external parts.
2. Replacement reservoir and pump housings available as a replacement part.

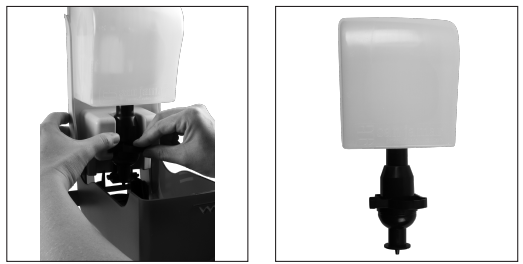

Distributeur de savon manuel Rely™

Ouvrir le distributeur :

1. Retirez la clé de l'arrière du distributeur. Insérez la clé dans la fente située en haut du distributeur et tirez le couvercle vers vous afin d'accéder au module. Le couvercle est articulé dans la partie inférieure du distributeur.

- 1a. S'il s'agit du distributeur sans clé, enfoncez le bouton-poussoir et tirez le couvercle vers vous afin d'accéder au module. Le couvercle est articulé dans la partie inférieure du distributeur.

Monter le distributeur :

1. Retirez l'assemblage du distributeur de la bouteille en soulevant le levier à côté du bouton de dosage et en tirant la pompe vers vous. Cela vous donnera accès aux trous de montage à l'arrière du distributeur.
2. Montez le distributeur au mur en utilisant le matériel de montage approprié pour la composition particulière de votre mur. REMARQUE : le matériel de montage n'est pas fourni.

Remplissage :

1. Une fois que le distributeur est bien monté sur le mur, placez l'assemblage de la bouteille dans l'appareil. Retirez le bouchon du haut de l'assemblage et remplissez avec votre choix de savon en vrac.
2. Remplacez le bouchon et fermez le couvercle.
3. Donnez entre 4 et 8 coups pour préparer le savon.
4. Le distributeur est maintenant prêt à l'emploi.
5. AVERTISSEMENT : Un savon contenant un produit épurateur ou abrasif causera une fuite et éventuellement un bris dans le distributeur. San Jamar n'est pas responsable d'une défectuosité ou d'une obstruction dans le distributeur causé par une mauvaise utilisation de savon. Utilisez un savon liquide ou en lotion dans le S900/SI300 et un savon mousse dans le SF900/SFI300.

Activation du distributeur :

1. Poussez le levier sous le couvercle, au centre.

Entretien :

1. Effectuez périodiquement un nettoyage complet du distributeur, incluant les pièces internes et externes.
2. Des réservoirs et des boîtiers de pompes sont disponibles comme pièces de rechange.

1

Dispenser manuel de jabón Rely™

Apertura del dispenser:

1. Retire la llave de la parte posterior del dispenser. Introduzca la llave en la ranura ubicada en la parte superior del dispenser y tire de la tapa hacia usted para obtener acceso al módulo. La tapa está montada en la parte inferior del dispenser.

- 1a. En el dispenser sin llave, libere el bloqueo del botón y tire de la tapa hacia usted para obtener acceso al módulo. La tapa está montada en la parte inferior del dispenser.

Montaje del dispenser:

1. Para retirar el ensamblaje para el frasco, levante la palanca que está junto al interruptor de dosificación y tire la bomba hacia usted. Esto le dará acceso a los orificios de montaje que están en la parte trasera del dispenser.
2. Monte el dispenser en la pared con los accesorios de montaje correspondientes para la composición de su pared. NOTA: Los accesorios para el montaje no se suministran.

Relleno:

1. Una vez que se montó el dispenser en la pared, coloque el ensamblaje para el frasco nuevamente en la unidad. Retire la tapa de la parte superior del ensamblaje y rellene con el jabón líquido que desee.
2. Vuelva a colocar y cierre la tapa.
3. Se necesitarán entre 4 y 8 movimientos para alistar la bomba.
4. El dispenser ahora está listo para usar.
5. EXCLUSIÓN DE RESPONSABILIDAD: El uso de jabón con elementos abrasivos causará que el dispenser tenga filtraciones o que falle posteriormente. San Jamar no se responsabiliza por el uso de un jabón incorrecto que cause que el dispenser falle o se tapone. Use jabón líquido o en loción en el S900/SI300 y jabón de espuma en el SF900/SFI300.

Activación del dispenser:

1. Presione la palanca situada en la parte inferior, al centro de la tapa.

Mantenimiento:

1. Dele una limpieza general al dispenser periódicamente, que incluya las piezas internas y externas.
2. El depósito de repuesto y las carcasas de la bomba están disponibles como piezas de repuesto.

2

3

4